

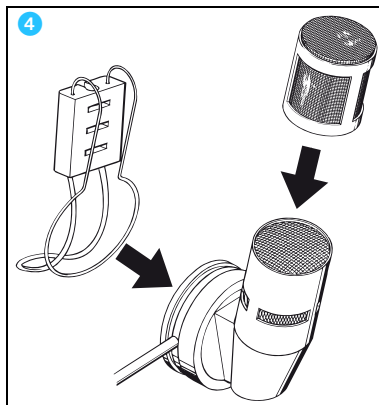

MKE 40

Bedienungsanleitung
Instruction Manual
Notice d'emploi
Istruzioni per l'uso
Instrucciones para el uso

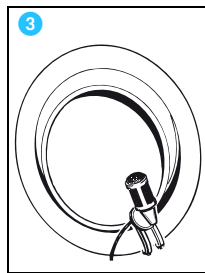

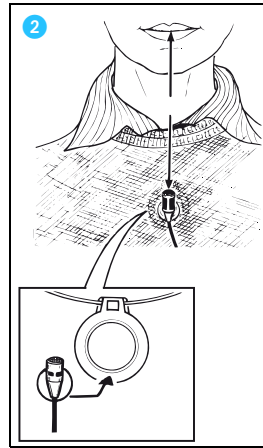
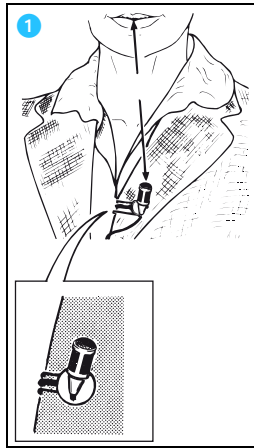

Bedienungsanleitung	2
Diagramme	12
Herstellererklärungen	13
Instruction Manual	4
Diagrams	12
Manufacturer declaration	13
Notice d'emploi	6
Diagrammes	12
Déclarations du fabricant	13
Istruzioni per l'uso	8
Diagramma	12
Dichiarazione del costruttore	13
Instrucciones para el uso	10
Diagrama	12
Declaración del fabricante	13

Kondensator-Ansteckmikrofon mit Nierencharakteristik für höchste Ansprüche an die Klangqualität. Geeignet für Sprachübertragung und Instrumentenabnahme in allen Bereichen der Liveton-Übertragungstechnik.

Merkmale

- Ausgeprägte Richtwirkung
- Kleine Abmessungen
- Gute Rückkopplungsdämpfung
- Körperschallunempfindlich
- Ausgewogener Frequenzgang

Ausführungen

MKE 40-ew Mit verschraubbarem 3,5-mm-Klinkenstecker zum Anschluss an die Taschensender SK 100, SK 300 oder SK 500. Zusammen mit Speiseadapter MZA 900 P-ew auch drahtgebunden anwendbar.

MKE 40-4 Mit Miniatur-Koaxialstecker zum direkten Anschluss an die Mikroport-Sender SK 50, SK 250, SK 5012 und SK 5212. Verwendbar mit Speiseadapter MZA 900 P-4.

Befestigen des Mikrofons

Siehe Abbildungen ① und ③. Bei Verwendung der Magnethalterung (Abbildung ②) Klammer entfernen.

Verwendung des Windschutzes

Siehe Abbildung ④. Der Windschutz MZW 40 ist zur Vermeidung von Blas- oder Windgeräuschen sowohl bei Innen- als auch bei Außenaufnahmen zu verwenden.

Technische Daten

Parameter	MKE 40-ew	MKE 40-4
Übertragungsbereich	40 – 20.000 Hz	
Akustische Arbeitsweise	Druckgradientenempfänger	
Richtcharakteristik	Niere	
Empfindlichkeit	42 mV	
	Pa ± 2,5 dB (1 kHz)	
Nennimpedanz	ca. 3 kΩ	
Min. Abschlussimpedanz	15 kΩ	
Abmessungen in mm	Ø 12, Länge ca. 26	
Ersatzgeräuschpegel		
A-bewertet (DIN IEC 651)	27 dB	
CCIR-bewertet (CCIR 468-1)	37 dB	
Grenzschalldruckpegel bei 1 KHz (K = 1%)	118 dB	133 dB
Länge des Anschlusskabels	ca. 1,1 m	ca. 1,6 m
Speisung aus Sendern	SK 100, SK 300, SK 500	SK 50, SK 250, SK 5012, SK 5212
Stecker	3,5-mm-Klinkenstecker, verschraubbar	Spezial-Stecker, 4-polig

Lieferumfang

- 1 Windschutz MZW 40 schwarz
- 1 Windschutz MZW 40 grau
- 1 Magnethalterset MZM2/MZM 10
- 1 Befestigungsklammer schwarz

Condenser clip-on microphone with cardioid pick-up pattern, designed to meet the highest requirement on sound quality. Suitable for both speech and instrument miking applications in all areas of live work.

Features

- Pronounced directivity
- Small dimensions
- Insensitive to feedback
- Insensitive to structure-borne noise
- Balanced frequency response

Variants

MKE 40-ew With a lockable 3.5 mm jack plug for connection to SK 100, SK 300 and SK 500 evolution wireless series bodypack transmitters. Together with the MZA 900 P-ew phantom power adaptor, the mic can also be used for wired applications.

MKE 40-4 With miniature coaxial connector for direct connection to SK 50, SK 250, SK 5012 or SK 5212 Mikroport transmitters. Can be used with the MZA 900 P-4 phantom power adaptor.

Fastening the microphone

See fig. 1 and 3. If the magnet holder is used (fig. 2), remove the clip.

Using the windshield

The windshield (fig. 4) should be used for both indoor and outdoor recordings in order to avoid the effect of wind and pop noise.

Specifications

Parameters	MKE 40-ew	MKE 40-4
Frequency response	40–20,000 Hz	
Acoustic operating mode	pressure gradient transducer	
Directional characteristic	cardiod	
Sensitivity	42 mV	
	Pa ± 2,5 dB (1 kHz)	
Rated impedance	ca. 3 kΩ	
Min. terminating impedance	15 kΩ	
Dimensions in mm	Ø 12, length: approx. 26	
Equivalent noise level	A-weighted (DIN IEC 651)	
	CCIR-weighted (CCIR 468-1)	
Max. sound pressure level at 1 KHz (THD = 1%)	118 dB	133 dB
Cable length	approx. 1.1 m	approx. 1.6 m
Power supply via	SK 100, SK 300, SK 500	SK 50, SK 250, SK 5012, SK 5212
Plug	lockable 3.5 mm jack plug	special 4-pin plug

Delivery includes

- 1 MZW 40 windshield, black
- 1 MZW 40 windshield, grey
- 1 MZM 2/MZM 10 magnetic mount set
- 1 clip, black

Micro-cravate statique à directivité cardioïde pour une excellente qualité sonore. Il est spécialement conçu pour la parole et la prise de son d'instruments dans tous les applications live.

Points forts

- Directivité prononcée
- Petites dimensions
- Bonne réjection du Larsen
- Insensible aux bruits de frottement
- Réponse en fréquence très équilibrée

Versions

- MKE 40-ew Avec jack 3,5 mm verrouillable pour le branchement aux émetteurs de poche evolution wireless SK 100, SK 300 et SK 500. Relié à l'adaptateur d'alimentation fantôme MZA 900 P-ew, le micro peut également être utilisé pour des applications avec fil.
- MKE 40-4 Avec connecteur miniature coaxial pour le branchement direct aux émetteurs Mikroport SK 50, SK 250, SK 5012 ou SK 5212. Ce micro peut être utilisé avec l'adaptateur d'alimentation fantôme MZA 900 P-4.

Raccordement du microphone

Voir illustrations 1 et 3.

Note: Retirer la pince si la fixation aimantée est utilisée (illus. 2).

Utilisation de la bonnette anti-vent

La bonnette anti-vent est utilisée pour éliminer les bruits de vent et de proximité lors des enregistrements en intérieur ou en extérieur (illus. 4).

Caractéristiques techniques

Paramètres	MKE 40-ew	MKE 40-4
Réponse en fréquence	40–20000 Hz	
Principe acoustique	capteur de gradient de pression	
Directivité	cardioïde	
Sensibilité	42 mV	
	Pa ± 2,5 dB (1 kHz)	
Impédance nominale	env. 3 kΩ	
Impédance mini. de charge	15 kΩ	
Dimensions en mm	Ø 12, longueur env. 26	
Niveau de bruit équivalent ponderation A (DIN IEC 651) ponderation CCIR(CCIR 468-1)	27 dB 37 dB	
Niveau de pression acoustique max. à 1 KHz (DHT = 1%)	118 dB	133 dB
Longueur du câble	env. 1,10 m	env. 1,60 m
Alimentation par	SK 100, SK 300, SK 500	SK 50, SK 250, SK 5012, SK 5212
Connecteur	Fiche jack 3,5 mm, verrouillable	fiche special 4 pôles

Livraison

- 1 bonnette anti-vent MZW 40, noir
- 1 bonnette anti-vent MZW 40, gris
- 1 fixation aimanté MZM2/MZM10
- 1 pince, noir

Microfono a clips con caratteristica a cardioide per gli utilizzatori più esigenti. Adatto per la registrazione in tutti i campi della trasmissione dal vivo.

Caratteristiche

- Spiccato effetto direttivo
- Dimensioni ridotte
- Ottime caratteristiche anti-Larsen
- Insensibile ai rumori da contatto fisico
- Risposta in frequenza uniforme

Versioni

- MKE 40-ew Con connettore jack da 3,5 mm per il collegamento diretto ai trasmettitori SK 100, SK 300, o SK 500. Utilizzabile anche a filo con l'adattatore di alimentazione MZA 900 P-ew.
- MKE 40-4 Con connettore coassiale miniaturizzato per il collegamento diretto ai trasmettitori Mikroport SK 50, SK 250, SK 5012 o SK 5212. Utilizzabile con adattatore di alimentazione MZA 900 P-4.

Fissaggio del microfono

Vedi figure 1 - 3. Avvertenza: Se si usa il supporto magnetico (fig. 2), togliere la clip.

Impiego della cuffia antivento

La cuffia antivento serve ad evitare i rumori causati dal vento e dai soffi sia nelle registrazioni in esterno che in interno. Vedi fig. 4.

Dati tecnici

Parametro	MKE 40-ew	MKE 40-4
Camma di frequenza	40–20000 Hz	
Caratteristica acoustica	trasduttore a gradiente di pressione	
Direttività	cardioide	
Sensibilità	42 mV	
	Pa ± 2,5 dB (1 kHz)	
Impedenza nominale	ca. 3 kΩ	
Min. impedenza terminale	15 kΩ	
Dimensioni in mm	Ø 12, lungh. ca. 26	
Livello del rumore equivalente valutazione A – DIN IEC 651 valutazione CCIR – CCIR 468-1	27 dB	
	37 dB	
Livello di pressione sonora limite (1 KHz, THD= 1%)	118 dB	133 dB
Lunghezza cavo	ca. 1,10 m	ca. 1,60 m
Alimentazione da trasmettitore	SK 100, SK 300, SK 500	SK 50, SK 250, SK 5012, SK 5212
Spina	connettore jack da 3,5 mm, avvitabile	spina speciale 4 poli

Dotazione di fornitura

- 1 cuffia antiventto MZW 40 nero
- 1 cuffia antiventto MZW 40 grigio
- 1 set supporti magnet. MZM2/MZM10
- 1 supporto di fissaggio nero

Micrófono condensador de solapa con característica direccional cardioide, para aplicaciones que exijan una elevada calidad de transmisión. Adecuado para la transmisión de lenguaje hablado en todos campos de la técnica de transmisión en directo.

Sus características

- Acentuada característica direccional
- Pequeñas dimensiones
- Buena amortiguación de la retroalimentación
- Insensible frente a los ruidos corporales
- Curva de respuesta equilibrada

Modelos

MKE 40-ew Con conjuntor de 3,5 mm para la conexión directa a los transmisores de bolsillo SK 100, SK 300, o SK 500. Puede utilizarse también con adaptador de alimentación MZA 900 P-ew con cable.

MKE 40-4 Con clavija coaxial miniatura para la conexión directa al transmisor Mikroport SK 50, SK 250, SK 5012 o SK 5212. Puede utilizarse con adaptador de alimentación MZA 900 P-4.

Fijación del micrófono

Ver figura 1 - 3. Aviso: Si se emplea el soporte magnético (fig. 2), hay que desmontar la pinza.

Empleo de la protección antiviento

El protector antiviento se emplea para evitar ruidos de viento y silbidos, tanto durante grabaciones en interiores como en exteriores (fig. 4).

Datos técnicos

Parámetro	MKE 40-ew	MKE 40-4
Respuesta	40–20.000 Hz	
Funcionamiento acústico	receptor da gradiente de presión	
Característica direccional	cardioide	
Sensibilidad	42 mV	
	Pa ± 2,5 dB (1 kHz)	
Impedancia nominal	aprox. 3 kΩ	
Impedancia final mínima	15 kΩ	
Dimensiones en mm	Ø 12, long. apr. 26	
Nivel de ruidos sustituido Evaluación A (DIN IEC 651) Evaluación CCIR (CCIR 468-1)	27 dB 37 dB	
Nivel límite de presión sonora (1 KHz, THD = 1%)	118 dB	133 dB
Longitud del cable	aprox. 1,1 m	aprox. 1,6 m
Alimentación tomado del transmisor	SK 100, SK 300, SK 500	SK 50, SK 250, SK 5012, SK 5212
Enchufe	Conjuntor macho de 3,5 mm, enroscable	enchufe especial cuatro polos

El suministro incluye

- 1 caperuza antiviento MZW 40 negro
- 1 caperuza antiviento MZW 40 gris
- 1 juego de soporte magn. MZM2/MZM10
- 1 clip negro

Soll-Frequenzgang
Réponse en fréquence
Respuesta en frecuencia

Nominal frequency response
Risposta in frequenza

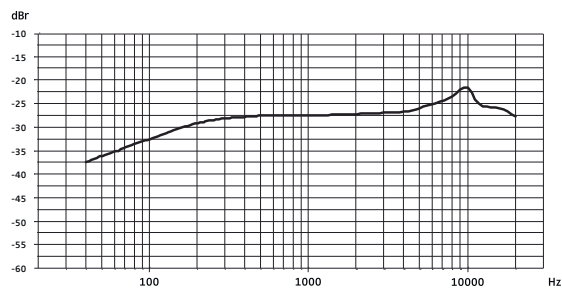

Polardiagramm
Diagramme de la directivité
Diagrama de la directividad

Pick-up pattern
Diagramma polare

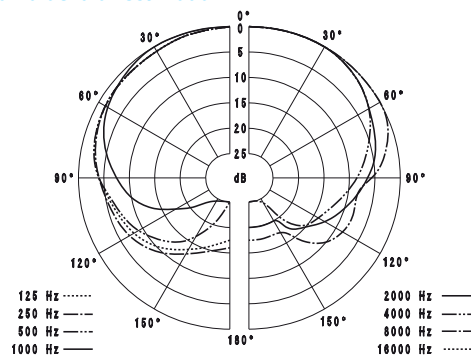

Herstellererklärungen
Déclarations du fabricant
Declaración del fabricante

Manufacturer declarations
Dichiarazione del costruttore

Garantie

Sennheiser GmbH & Co. KG übernimmt für dieses Produkt eine Garantie von 24 Monaten. Die aktuell geltenden Garantieleistungen können Sie über das Internet www.sennheiser.com oder Ihren Sennheiser-Partner beziehen.

Warranty

Sennheiser GmbH & Co. KG gives a warranty of 24 months on this product. For the current warranty conditions, please visit our web site at www.sennheiser.com or contact your Sennheiser partner.

Garantie

Sennheiser GmbH & Co. KG offre une garantie de 24 mois sur ce produit. Pour des conditions de garantie actuelles, veuillez visiter notre site web sur www.sennheiser.com ou contacter votre partenaire Sennheiser.

Garanzia

Sennheiser GmbH & Co. KG fornisce per questo prodotto una garanzia di 24 mesi. Per le condizioni di garanzia attualmente valide consultare il sito Internet www.sennheiser.com o il proprio referente Sennheiser.

Garantía

Sennheiser GmbH & Co. KG asume para este producto una garantía de 24 meses. Puede conseguir la carta de garantía actual a través de internet en www.sennheiser.com o en su distribuidor Sennheiser.



Konformitätserklärung

Sennheiser electronic GmbH & Co. KG erklären, dass dieses Gerät die anwendbaren CE-Normen und Vorschriften der Richtlinie 2004/108/EG erfüllt. Die Erklärung steht im Internet unter www.sennheiser.com zur Verfügung.

CE Declaration of Conformity

Sennheiser electronic GmbH & Co. KG declare that this device is in compliance with the essential requirements and other relevant provisions of the Directive 2004/108/EU. The declaration is available on the internet site at www.sennheiser.com.

Déclaration de conformité pour la CEE

Sennheiser electronic GmbH & Co. KG déclare que cet appareil est conforme aux normes CE et prescriptions applicables de la Directive 2004/108/CE. Vous trouvez cette déclaration dans l'Internet sous www.sennheiser.com.

Dichiarazione di conformità

Sennheiser electronic GmbH & Co. KG dichiara che l'apparecchio è conforme alle normative CE alle prescrizioni della direttiva 2004/108/CE. La dichiarazione è disponibile all'indirizzo www.sennheiser.com.

Declaración de Conformidad

Sennheiser electronic GmbH & Co. KG declaran que el aparato cumple con las normas CE aplicables y las disposiciones de la Directiva 2004/108/CE. La declaración está disponible en internet, en www.sennheiser.com.



WEEE-Erklärung

Bitte entsorgen Sie dieses Gerät am Ende seiner Nutzungsdauer bei Ihrer örtlichen kommunalen Sammelstelle oder im Recycling-Center.

WEEE Declaration

Please dispose of this product by taking it to your local collection point or recycling centre for such equipment.

WEEE Déclaration

Veillez rapporter cet appareil à la déchetterie communale ou à un centre de recyclage.

Dichiarazione WEEE

Al termine del suo ciclo di vita, si prega di smaltire questo apparecchio presso il locale centro di raccolta comunale o in un centro di riciclaggio

WEEE Declaración

Lleve este aparato al punto de recogida de su municipio o a un centro de reciclaje.

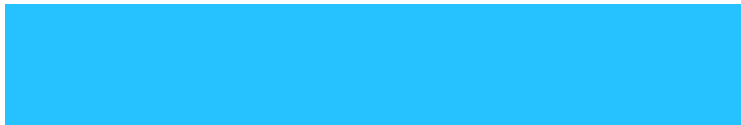

Sennheiser electronic GmbH & Co. KG
30900 Wedemark, Germany
Phone: +49 (5130) 600 0
Fax: +49 (5130) 600 300
www.sennheiser.com

Printed in Germany

Publ. 05/08

018281/A12